

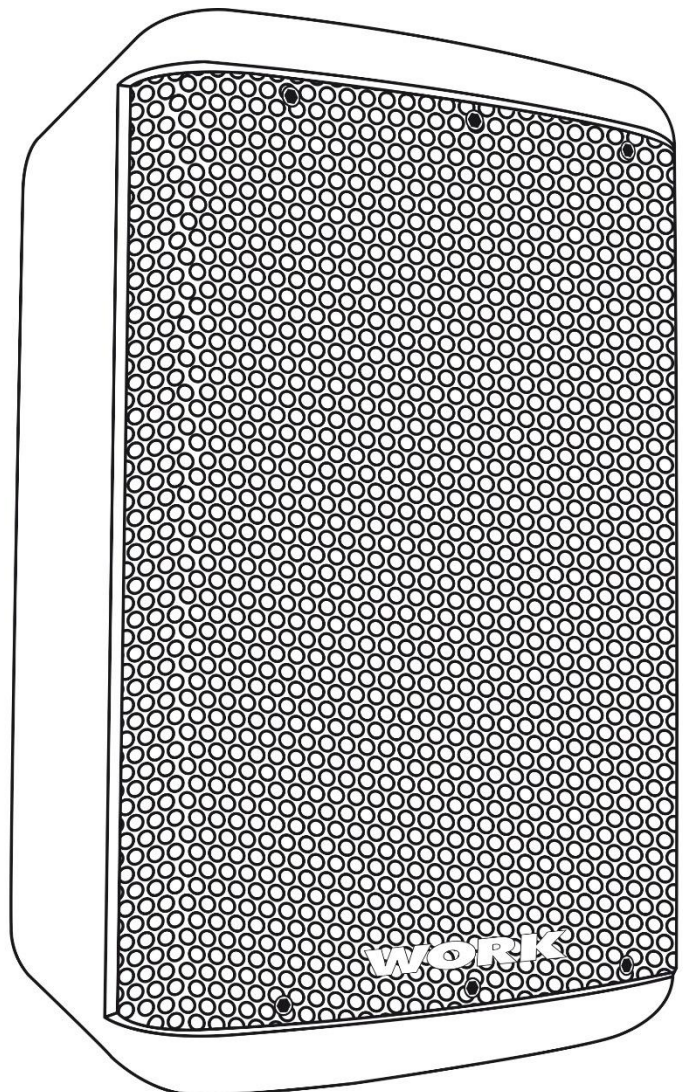

ATHOS R SERIES

v.1.0



SAFETY INSTRUCTIONS

1. Read the instructions of this manual.
2. Keep these instructions in a safe place.
3. Heed all warnings.
4. Follow all instructions.
5. When the installation of this device, please, respect your country safety regulations.
6. Don't use this device close to the water or high humidity places. Clean only with dry cloth.
7. Don't install near any heat sources such as radiators, heat registers, stoves, or other apparatus (including amplifiers) that produce heat. Make certain that the equipment is always installed so that is cooled and can't overheat.
8. Only use attachments/accessories specified by the manufacturer.

A speaker suspended from the ceiling or another surface is a product potentially dangerous and its installation must be made by qualified professionals. Work PRO recommends that all the speakers should be suspended taking into account all the regulations from the country where is going to be installed.

OVERVIEW

Athos R Series is a series of extended-range passive loudspeakers ideal for outdoor and indoor applications where high-quality sound is required. Its extended range allows a frequency response between 90Hz and 20kHz and sound pressure levels ranging from 118dB SPL to 127dB SPL (Peak).

Its design allows to install the device outdoor as it has a sealed connection on its rear panel that prevents the entry of fluids into the enclosure. Its fiberglass cabinet can withstand high temperatures, hits and drops.

Technical Data:

Transducers	ATHOS 6R	ATHOS 8R	ATHOS 10R
LF Driver	6.5", 1.5" voice coil	8", 2" voice coil	10", 2.5" voice coil
HF Driver	1" Polymer Diaphragm	1" Polymer Diaphragm	1" Polymer Diaphragm
Nominal Impedance	8 Ohm	8 Ohm	8 Ohm
Transformer	30W@100V (15W@70V)	60W@100V (30W@70V)	60W@100V (30W@70V)
RMS Power (1)	125W (32Vrms)	150W (35Vrms)	200W (40Vrms)
Program Power (2)	250W	300W	400W
Peak Power (3)	500W (64V peak)	600W (70V peak)	800W (80V peak)
Sensitivity (2.83v@1m)	91dB SPL	96dB SPL	98dB SPL
Peak SPL (4)	118 dB SPL	124dB SPL	127dB SPL
Frequency Range (-10dB) (5)	130Hz-20kHz	96Hz-19.4kHz	90Hz-17.2kHz
Frequency Range (-6dB) (5)	145Hz-17kHz	105Hz-19kHz	100Hz-15.6kHz
Horizontal Coverage (-6dB)	80°	80°	80°
Vertical Coverage (-6dB)	80°	80°	80°
Recommended High Pass Filter	Butterworth 24dB/Oct, 90Hz	Butterworth 24dB/Oct, 65Hz	Butterworth 24dB/Oct, 65Hz
Cabinet Material	Fiberglass	Fiberglass	Fiberglass
IP Rate	IP54	IP54	IP54
Dimensions (WxHxD)	317x192x179 mm	385x243x202 mm	477x300x249 mm
Weight	6 Kg	9.5 Kg	12.5 Kg

1 Based on a 2h power test run with pink noise, 6dB crest factor, IEC filtered

2 Conventionally, 3dB higher than the RMS Power

3 Corresponds to the crest factor for the test described in 1

4 Calculated based on Peak Power and Sensitivity

5 Free Field

Features:

High SPL.

Light weight.

Ideal for restaurants, bars, terraces and any outdoor applications.

White and black colour available.

Wall-mount bracket included.

Rigging points.

High Efficiency Speakers.

Robust front grille internally lined with acoustically transparent cloth to protect the transducers from the environment as dust and water.

Athos 6R

Frequency response

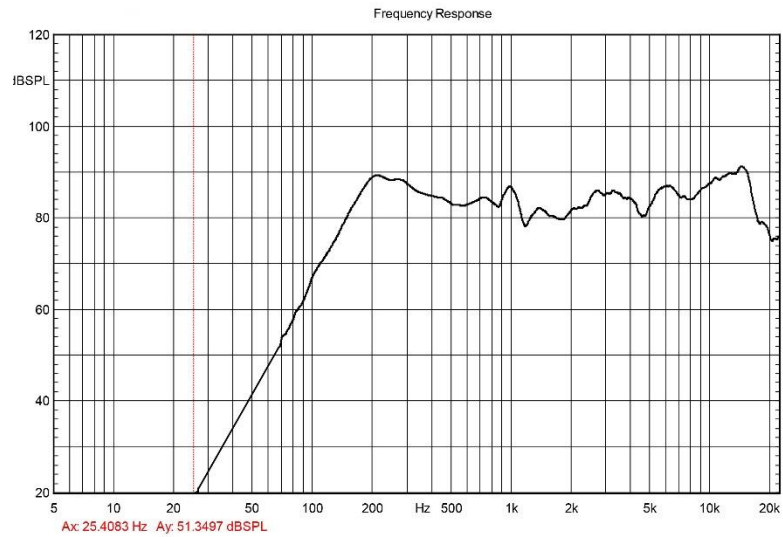

Impedance curve

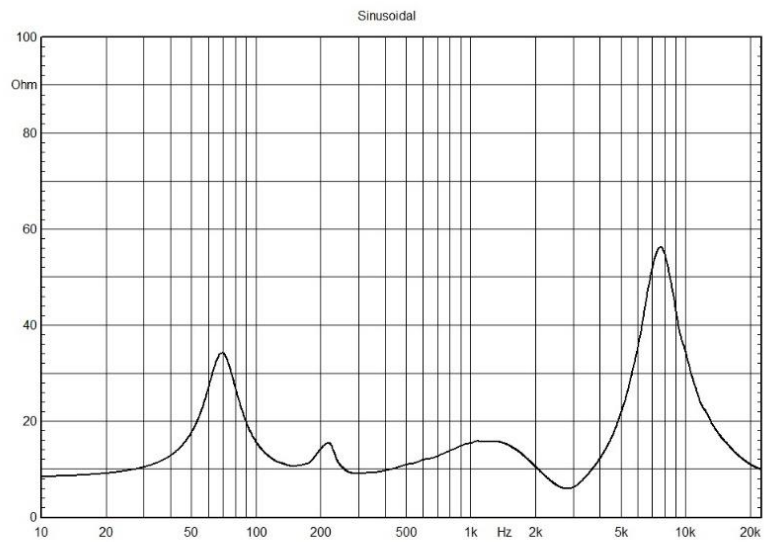

- Polar patterns available online <http://www.workproaudio.com/products/athos-series>

Athos 8R

Frequency response

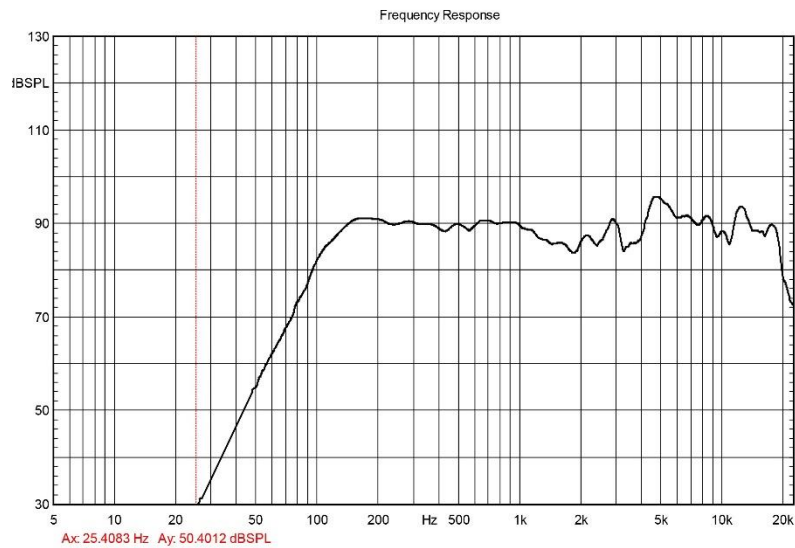

Impedance curve

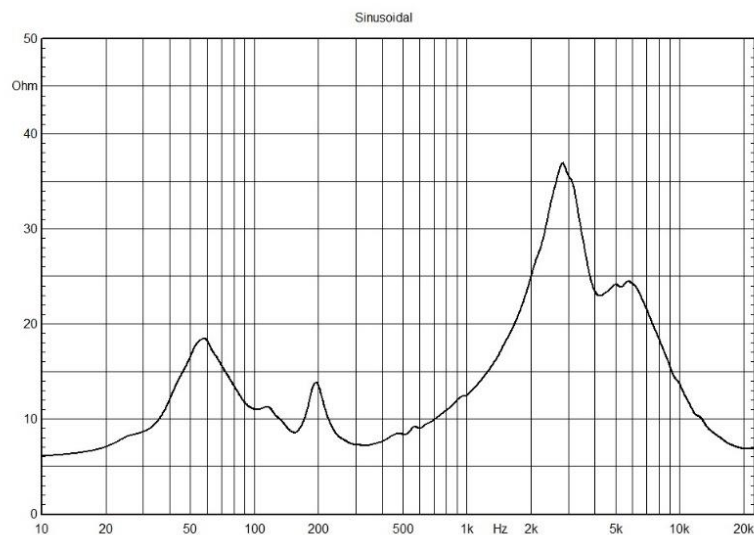

- Polar patterns available online <http://www.workproaudio.com/products/athos-series>

Athos 10R

Frequency response

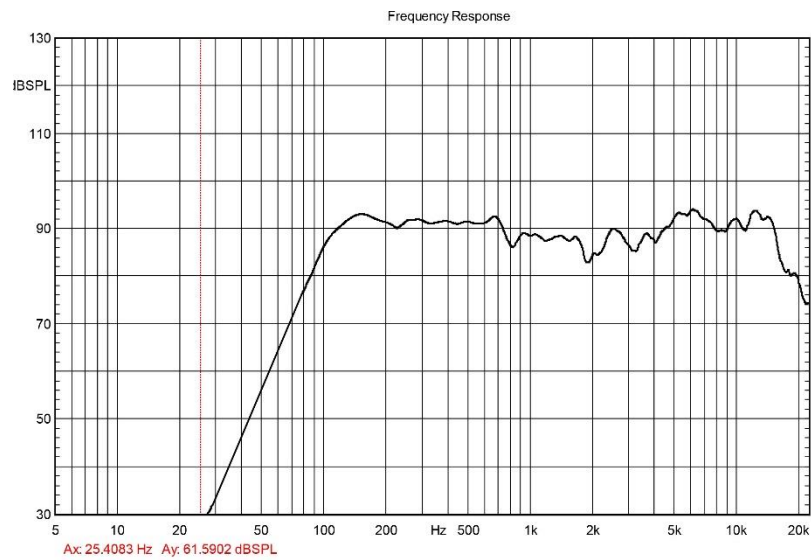

Impedance curve

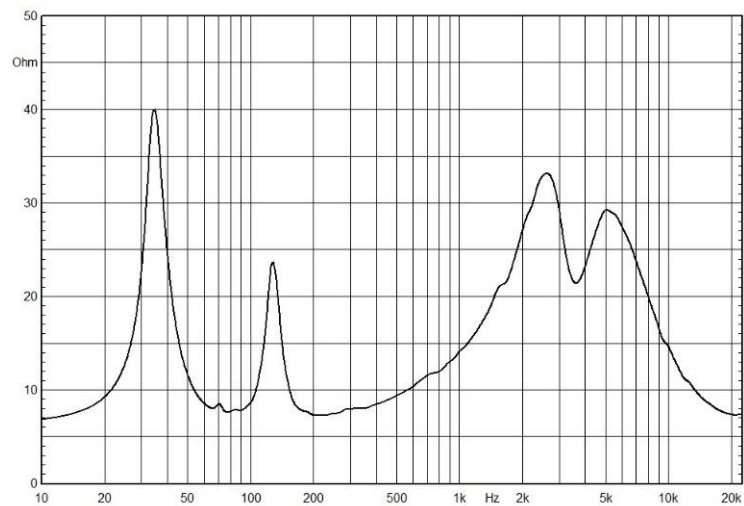

- Polar patterns available online <http://www.workproaudio.com/products/athos-series>
-

INSTALLATION

The Athos R series has a sealed connection on its rear panel that prevents the entry of liquids into the enclosure. The product's external cable contains four color-coded internal wires which, depending on the installation, allow the speaker to be installed under a 70/100V or low impedance line.

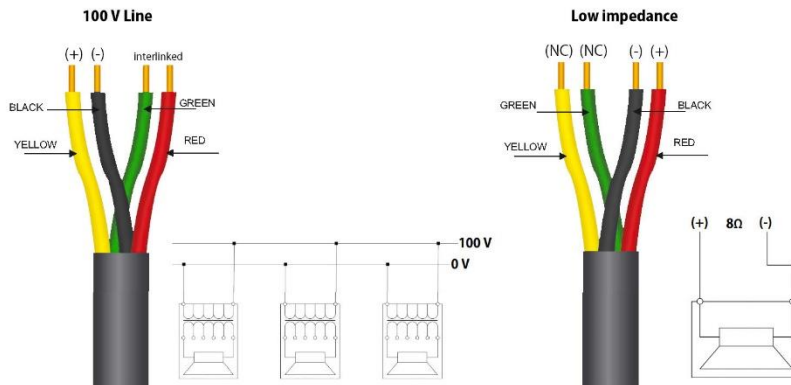

ADVANCED USE

The Work PRO loudspeaker assembly system has been designed for quick and easy implementation thanks to the fastening system. The support that comes with each of the models of the Athos series, thanks to its three holes, is fixed both horizontally and vertically, and can be tilted at any possible angle for perfect coverage.

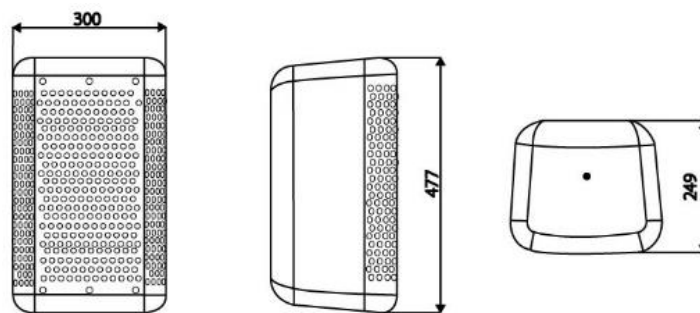

TROUBLESHOOTING

This short guide is meant to help and try to solve simple problems, if they continue and the device cannot operate, please, don't try to repair it by yourself, return the device to your Work PRO dealer or distributor.

If a problem occurs, carry out the following steps in sequence until find solve the problem. If finally, the unit operates properly, don't continue with these next steps.

No Output:

Cables of the speaker: Check and verify that all the cables between the amplifier and the speaker are connected and in good conditions.

Amplifier: The amplifier channel is being fed an input signal (preferably via a signal input indicator on the amplifier). Verify the amplifier channel's volume is turned up. Connect the loudspeaker and cable, which had no output to another amplifier channel, ensuring an input signal is fed to the new amplifier channel. If you then get output, the problem was the amplifier channel. If not, then the problem is either the cable or the loudspeaker.

Constant Noise:

Wrong grounding system: Check and correct the system grounding.

Electronic fault: Check the electronics devices along the signal chain.

Lack of low frequencies/bass:

Check that the polarity is the same on all units.

INDICACIONES DE SEGURIDAD

1. Lea detenidamente las siguientes instrucciones y preste atención a estas.
2. Guarde en un lugar seco y seguro este manual.
3. Siga una a una todas estas instrucciones.
4. Respete las instrucciones de seguridad de su país cuando instales este dispositivo.
5. No use este dispositivo cerca del agua o zonas altamente húmedas. A la hora de limpiarlo, utilice un paño seco.
6. No instale el dispositivo cerca de ninguna fuente de calor o fuego tales como calefactores, estufas o incluso amplificadores que produzcan calor. Asegúrese de que una vez instalado el dispositivo, esté en un lugar fresco y seco.
7. Instale y sitúe el dispositivo con garras, abrazaderas o de forma soldada entre su base y la sujeción.
8. Utilice únicamente accesorios especificados por Work PRO.

Un altavoz suspendido del techo u otra superficie es un producto potencialmente peligroso y la instalación debe ser realizada por profesionales cualificados. Work PRO recomienda que todos los altavoces se instalen y fijen teniendo en cuenta todas las regulaciones del país donde vayan a ser instalados.

DESCRIPCIÓN GENERAL

La Serie Athos R está compuesta por cajas acústicas pasivas de rango extendido, ideal para aplicaciones en exteriores e interiores donde se requiere sonido de alta calidad. Su rango extendido permite una respuesta en frecuencia entre 90Hz y 20kHz y niveles de presión sonora que van de 118dB SPL a 127dB SPL (Pico).

Su diseño permite instalar el dispositivo al aire libre ya que en su panel trasero tiene una conexión estanca que imposibilita la entrada de líquidos. Además, su recinto fabricado en fibra de vidrio puede soportar altas temperaturas, impactos y caídas.

Datos Técnicos:

Transductor	ATHOS 6R	ATHOS 8R	ATHOS 10R
LF Driver	6.5", 1.5" Bobina móvil	8", 2" Bobina móvil	10", 2.5" Bobina móvil
HF Driver	1" Diafragma de Polímero	1" Diafragma de Polímero	1" Diafragma de Polímero
Impedancia Nominal	8 Ohm	8 Ohm	8 Ohm
Transformador	30W@100V (15W@70V)	60W@100V (30W@70V)	60W@100V (30W@70V)
Potencia RMS (1)	125W (32Vrms)	150W (35Vrms)	200W (40Vrms)
Potencia de Programa (2)	250W	300W	400W
Potencia Peak (3)	500W (64V peak)	600W (70V peak)	800W (80V peak)
Sensibilidad (2.83v@1m)	91dB SPL	96dB SPL	98dB SPL
SPL Max (4)	118 dB SPL	124dB SPL	127dB SPL
Rango frecuencia (-10dB) (5)	130Hz-20kHz	96Hz-19.4kHz	90Hz-17.2kHz
Rango frecuencia (-6dB) (5)	145Hz-17kHz	105Hz-19kHz	100Hz-15.6kHz
Cobertura Horizontal (-6dB)	80°	80°	80°
Cobertura Vertical (-6dB)	80°	80°	80°
Filtro Paso Alto Recomendado	Butterworth 24dB/Oct, 90Hz	Butterworth 24dB/Oct, 65Hz	Butterworth 24dB/Oct, 65Hz
Rango IP	IP54	IP54	IP54
Material	Fibra de vidrio	Fibra de vidrio	Fibra de vidrio
Dimensiones (AnxAlxPr)	192x317x179 mm	243x385x202 mm	300x477x249 mm
Peso	6 Kg	9.5 Kg	12.5 Kg

1 Basado en un test de potencia de 2h con ruido rosa, 6dB de factor de cresta, IEC filtrada

2 Convencionalmente, 3dB más que la potencia RMS

3 Corresponde al factor de cresta para el test descrito en 1

4 Calculado en base a la Potencia Peak y la Sensibilidad

5 Campo libre

Características:

SPL y sensibilidad alta.

Peso ligero.

Ideal para restaurantes, bares, terrazas y aplicaciones de exterior.

Disponible en dos colores: blanco y negro.

Asa de montaje incluida.

Puntos de Rigging.

Altavoces de alta eficiencia.

Rejilla frontal robusta alineada con una tela acústicamente transparente para proteger los transductores del polvo y la humedad.

Athos 6R

Respuesta en frecuencia

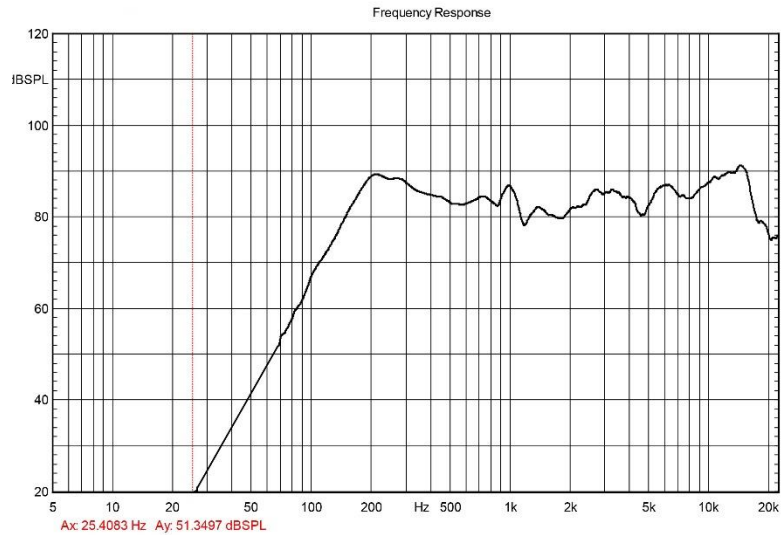

Curva de impedancia

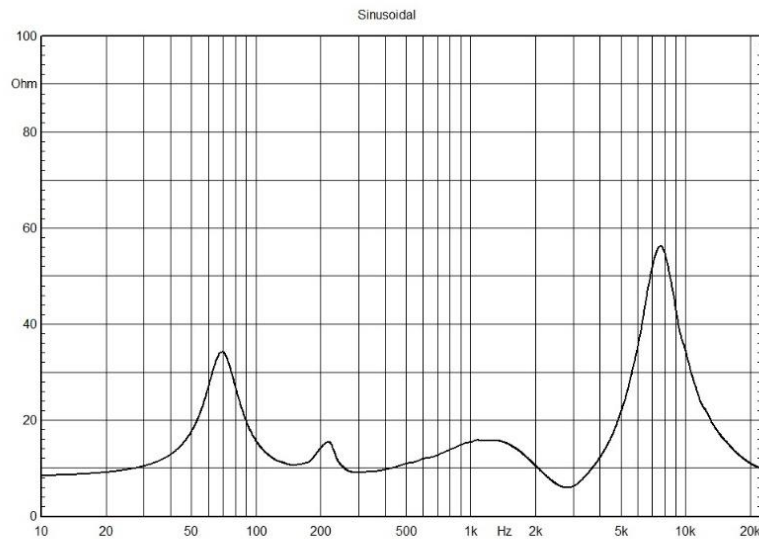

- Patrones polares disponibles online <http://www.workproaudio.com/productos/athos-series>

Athos 8R

Respuesta en frecuencia

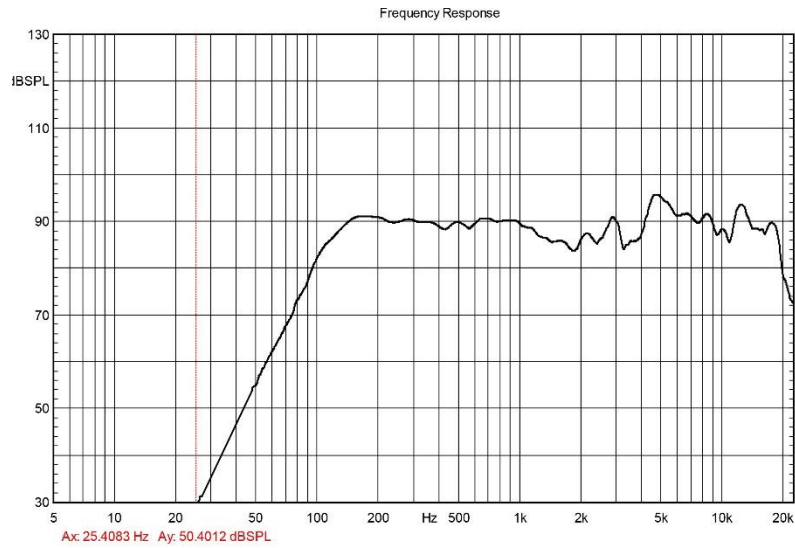

Curva de impedancia

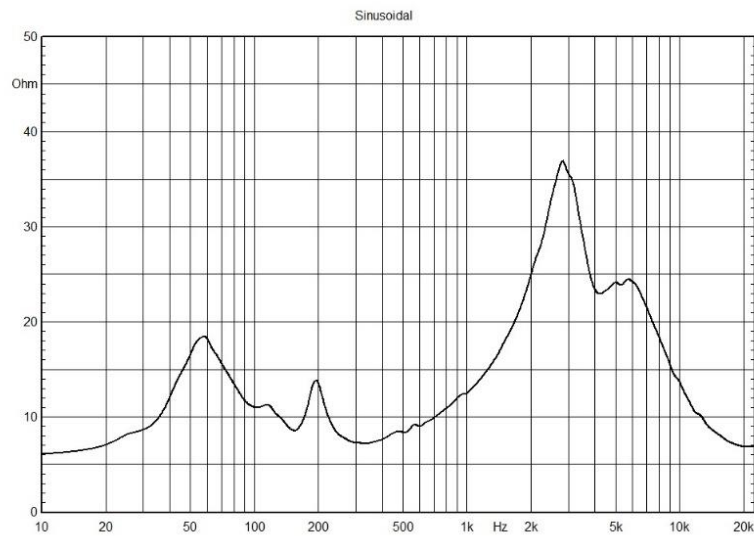

- Patrones polares disponibles online <http://www.workproaudio.com/productos/athos-series>

Athos 10R

Respuesta en frecuencia

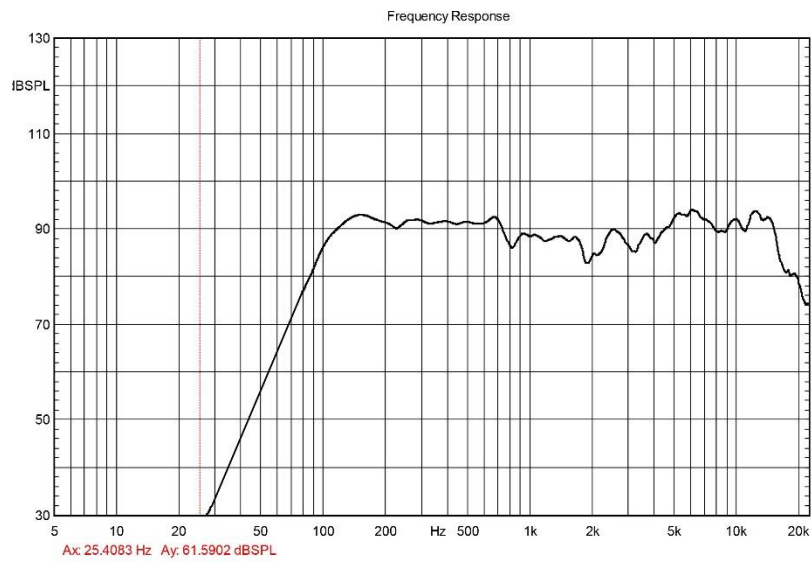

Curva de impedancia

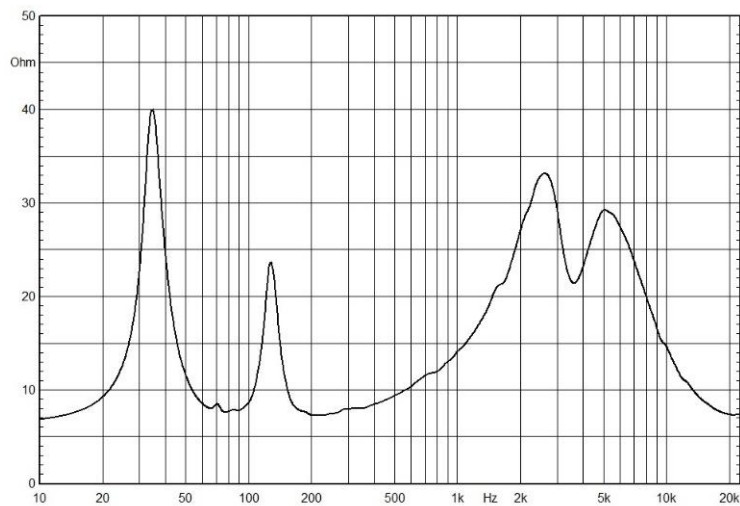

- Patrones polares disponibles online <http://www.workproaudio.com/productos/athos-series>

USO E INSTALACIÓN

La serie Athos R tiene en su panel trasero una conexión estanca que imposibilita la entrada de líquidos en el interior del recinto. El cable exterior del producto contiene cuatro cables internos marcados por colores, los cuales, según la instalación, permiten que el altavoz sea instalado bajo una línea de 70/100V o, también, de baja impedancia.

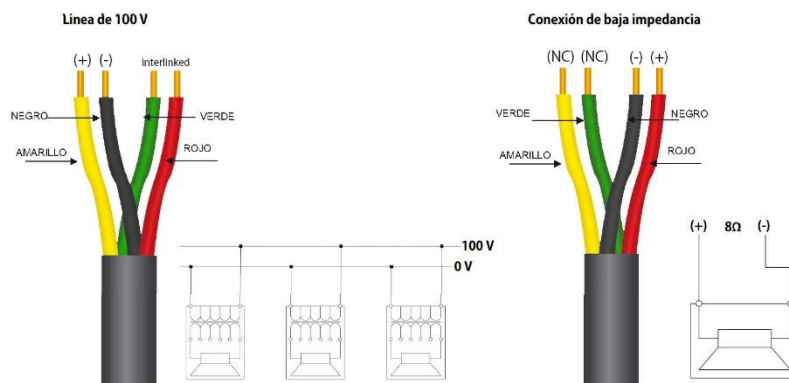

AJUSTE Y USO AVANZADO

El sistema de montaje de los altavoces de Work PRO ha sido diseñado para una implementación rápida y sencilla gracias al sistema de fijación. El soporte con el cual viene cada uno de los modelos de la serie Athos permite, gracias a sus tres orificios, ser fijado tanto de manera horizontal como vertical, además de poder ser inclinado en cualquier posible ángulo para una perfecta cobertura.

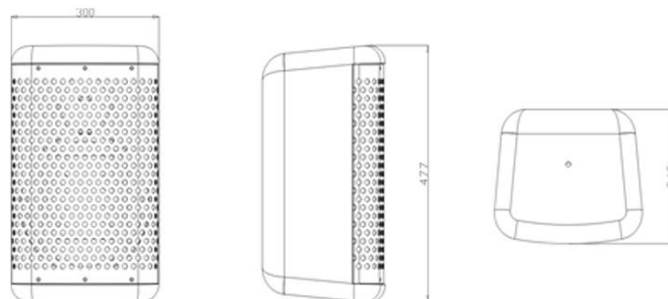

POSIBLES PROBLEMAS Y SOLUCIÓN

Esta breve guía está destinada a ayudar y tratar de resolver problemas simples, si continúan y el dispositivo no puede funcionar, por favor, no intente reparar el producto por su cuenta y devuélvalo a su distribuidor de Work PRO.

Si presenta algún tipo de problema, realice los siguientes pasos en secuencia hasta que se resuelva. Si finalmente, la unidad funciona correctamente, no continúe con los siguientes pasos.

No reproduce sonido:

Cables del altavoz: Compruebe que todos los cables entre el amplificador y el altavoz están conectados y en buenas condiciones.

Amplificador: El amplificador recibe una señal de entrada (preferiblemente a través de un indicador de entrada de señal en el amplificador). Verifique que el volumen del canal del amplificador esté activado. Conecte el altavoz y el cable, asegurando que una señal de entrada sea alimentada al nuevo canal del amplificador. Si usted consigue entonces la salida, el problema es el canal del amplificador, si no, probablemente sea problema del altavoz.

Ruido constante:

El sistema de conexión a tierra es incorrecto: Compruebe y corrija la conexión a tierra del sistema.
Fallo electrónico: Compruebe los dispositivos conectados a lo largo del sistema.

Falta de nivel en bajas frecuencias:

Compruebe que la polaridad es la misma en todas las unidades.



EQUIPSON, S.A.

Avda. El Saler, 14 Pol. Ind. L'Alteró

46460- SILLA

Valencia – Spain

www.equipson.es support@equipson.es